



SVX-20376-06/SVX-20377-06

SVX-20378-06/SVX-20379-06

SVX-20380-06/

Kozmetikai asztal

Használati útmutató

Ruby / Orion / Noam / Mabel / Jordan

Üdvözljük termékeink felhasználóit! A termékek használata előtt figyelmesen olvassa el a használati utasítást. Cégünk fenntartja a jogot, hogy előzetes értesítés nélkül javítsa a dizájnt és módosítsa a termékeket.

1. Err l a használati utasításról

Ez a kézikönyv csak referenciaként használható az adott modell üzemeltetéséhez. Ezen útmutató más célra történő felhasználása esetén cégünket ennek következményei és felelőssége nem terheli. Az ebben a kézikönyvben található összes információ szerzői jogvédelem alatt áll, és cégünk írásos engedélye nélkül nem másolható vagy fordítható le jelen specifikáció egyetlen része sem.

2. Figyelmeztetés

- Ne lépjen fel vagy ugorjon rá a termékre.
- Ne engedje a gyerekeknek, hogy játszanak a termékkel.
- Ne tárolja a terméket nedves helyen, például fürdőszobában, és ne tegye ki közvetlen napfénynek.
- Ne használja ezt a terméket olyan helyeken, ahol fest/festékszórót használ.

3. Biztonsági óvintézkedések











- Üzembe helyezés, üzemeltetés és beállítás előtt figyelmesen olvassa el ezt a kézikönyvet, és őrizze meg.
- Tartsa be a biztonságos üzemeltetés szabályait, a terméket nem szabad túlterhelni, és a termék biztonsági védőfelszerelésének és megbízhatóságának érdekében időben szüntesse meg a veszélyes tényezőket.
- Rendszeresen húzza meg a csavarokat és az anyákat, hogy elkerülje a kilazulás, elcsúszás, vibráció és leesés által okozott meghibásodásokat.
- Ezt a terméket nem szabad üzemeltetni, ha meghibásodott. Ha rendellenes jelenséget vagy rendellenes hangot észlel, azonnal le kell állítani, ellenőrizni, majd a hiba elhárítása után a munka folytatható.
- A kezelőnek ismernie kell a kézikönyv minden részében leírt megelőző óvintézkedéseket az emberek és a termék biztonsága érdekében.
- A terméket helyezze egyenes, sík felületre.
- Minden kezelés után csak semleges oldatot használjon a por és foltok eltávolítására a termékről.
- Helyezze a terméket megfelelő helyre az általános elrendezésnek, a természetes vagy mesterséges megvilágításnak és a munkakörnyezet működési feltételeinek megfelelően, illetve tárolja tiszta, száraz és hűvös környezetben.

4. A termék üzembe helyezése

1. Nyissa ki a dobozt, és ellenőrizze, hogy a termék sértetlen-e, és hogy a tartozékok vagy pótalkatrészek hiánytalanok-e. Ha bármilyen probléma merül fel, forduljon a forgalmazóhoz vagy hozzánk.
2. A termék szerelése

A termék ezen képe csak illusztráció, a termék konkrét felépítése a tényleges terméknel megtalálható.







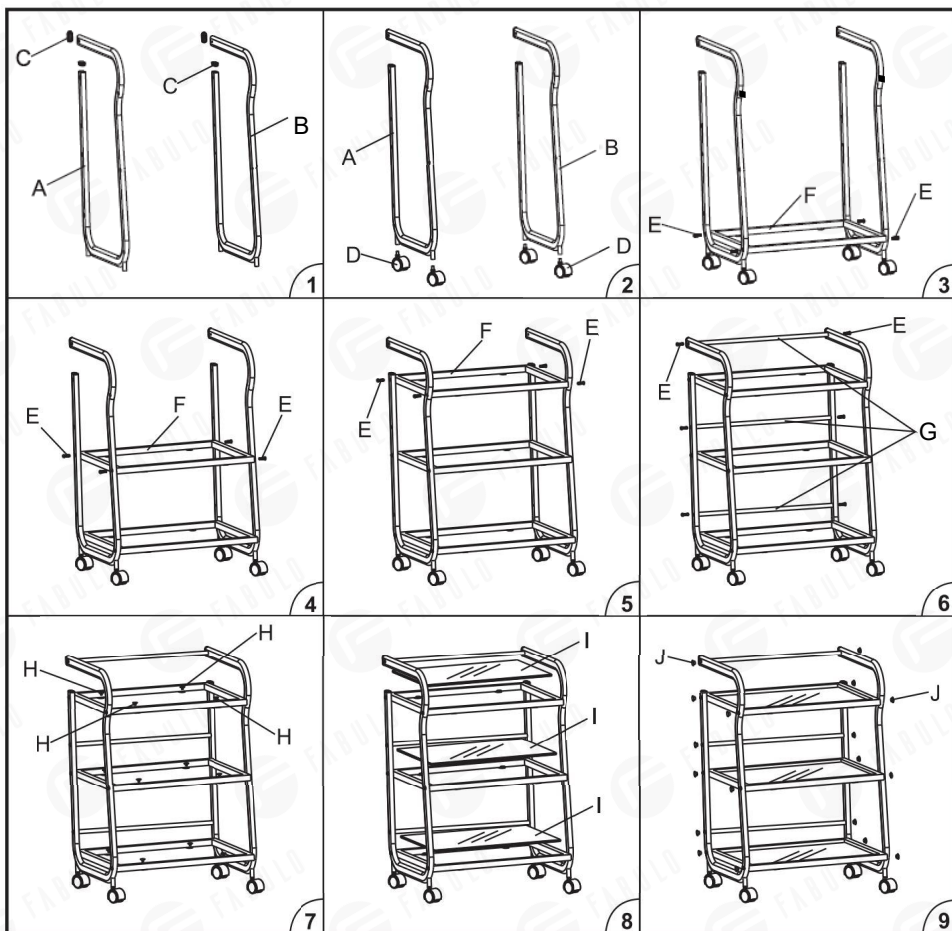





SVX-20376-06 • Komponensek

sz.	Megnevezés	Ábra	Mennyiség
A	Fém keret - bal		1
B	Fém keret - jobb		1
C	Tartozék-1		4
D	Kerék		4
E	Csavar (M6X20)		19
F	Tartozék-2		3
G	Kerek cső		3
H	Tapadókorong		13
I	Üveg		3
J	Gumi dugó		18

SVX-20376-06 • A szerelés menete







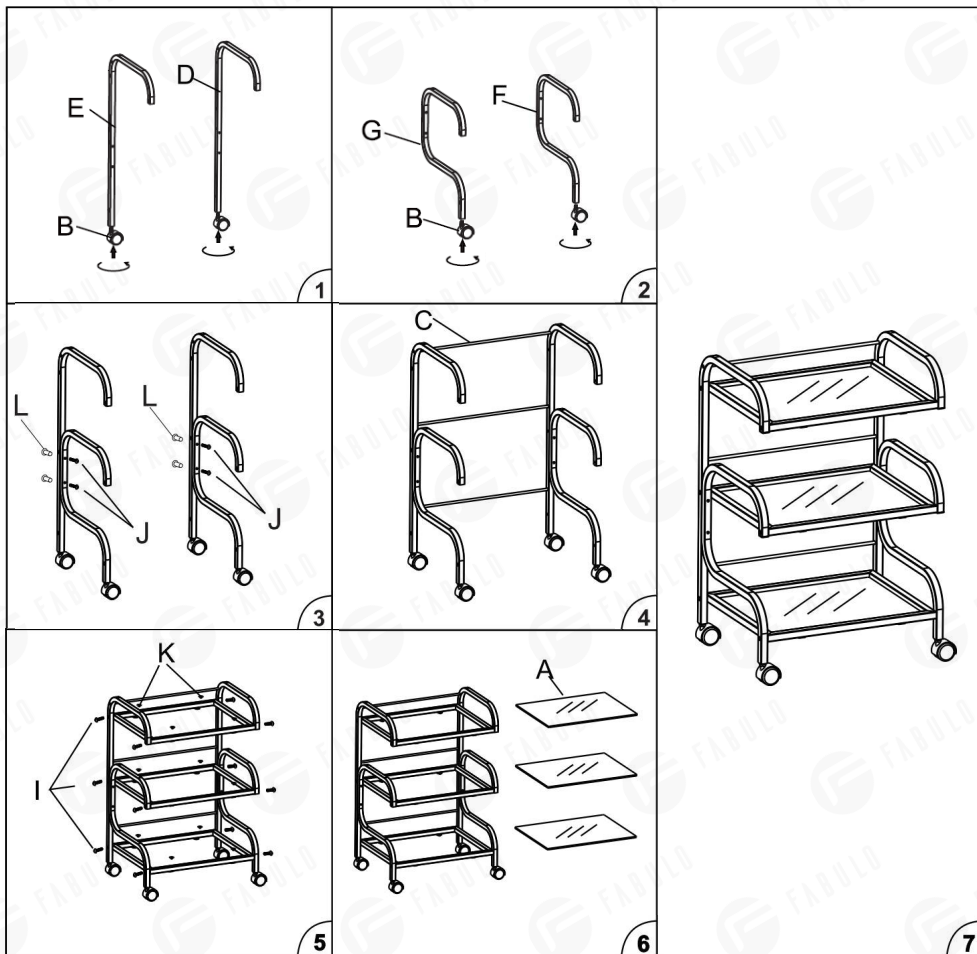

SVX-20377-06 • Komponensek

sz.	Megnevezés	Ábra	Mennyiség
A	Üveg		3
B	Kerék		4
C	Kerek cső		3
D	Fém keret-bal-1		1
E	Fém keret-jobb-1		1
F	Fém keret-bal -2		1
G	Fém keret-jobb-2		1
H	Tartozék-1		3
I	Csavar (M6X20)		13
J	Csavar (M6X35)		5
K	Műanyag tipli		13
L	Anyá (M6x12)		4

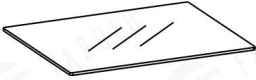
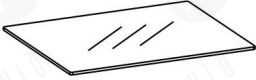
SVX-20377-06 • A szerelés menete

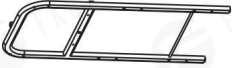
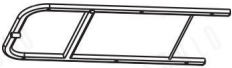

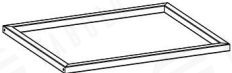



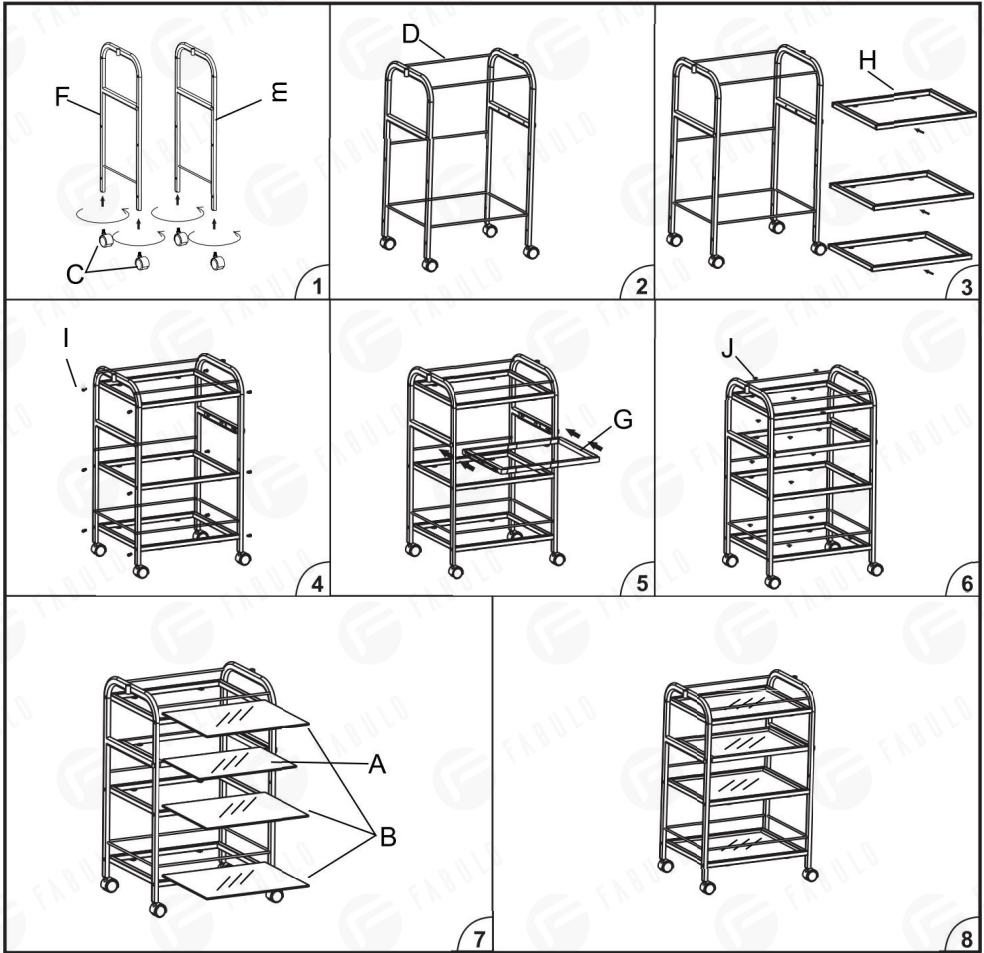

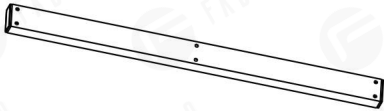

SVX-20381-06 • Komponensek

.	Megnevezés	Ábra	Mennyiség
A	Üveg 604x296		1
B	Üveg 624x356		3
C	Kerék		4
D	Kerek cső		5
E	Fém keret -bal -1		1
F	Fém keret-jobb-1		1
G	Tartozék-1 648x340		1
H	Tartozék-1 668x400		3
I	Csavar (M6x20)		1
J	Műanyag tipli		16









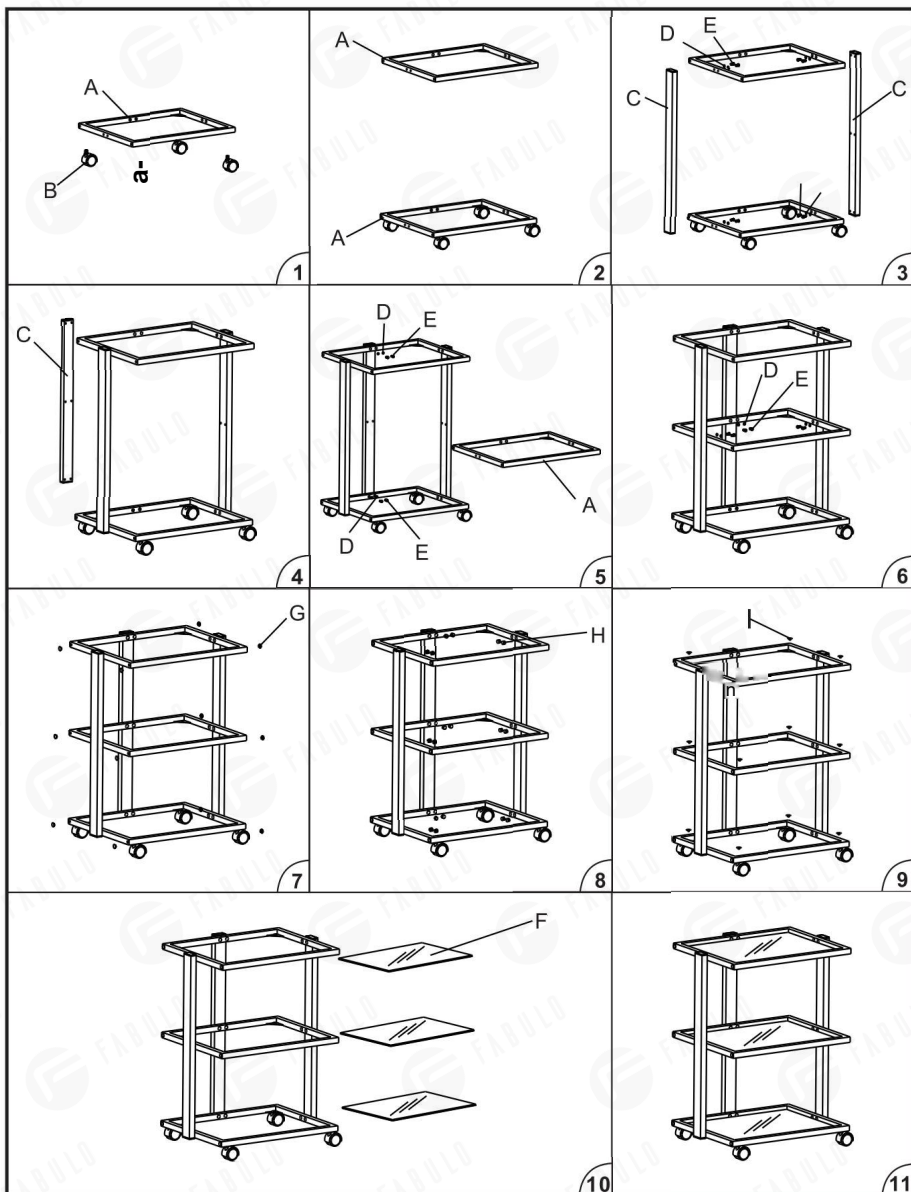

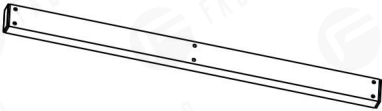

SVX-20378-06 • Komponensek

.	Megnevezés	Ábra	Mennyiség
A	Tartozék-1		3
B	Kerék		4
C	Tartozék-2		3
D	Tömítés ($\varnothing 6$)		18
E	Csavar (M6X12)		19
F	Üveg		3
G	Nyílásdugó-1		12
H	Nyílásdugó-2		24
I	Tapadókorong		13

SVX-20378-06 • A szerelés menete

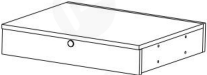

SVX-20379-06 • Komponensek

.	Megnevezés	Ábra	Mennyiség
A	Tartozék-1		3
B	Kerék		4
C	Tartozék-2		3
D	Tömítés (ø 6)		25
E	Csavar (M6X12)		19
F	Üveg		3
G	Nyílásdugó-1		12
H	Nyílásdugó-2		24
I	Tapadókorong		13
J	Tartozék-3		1
K	Csavar (M6X16)		7

SVX-20379-06 • A szerelés menete

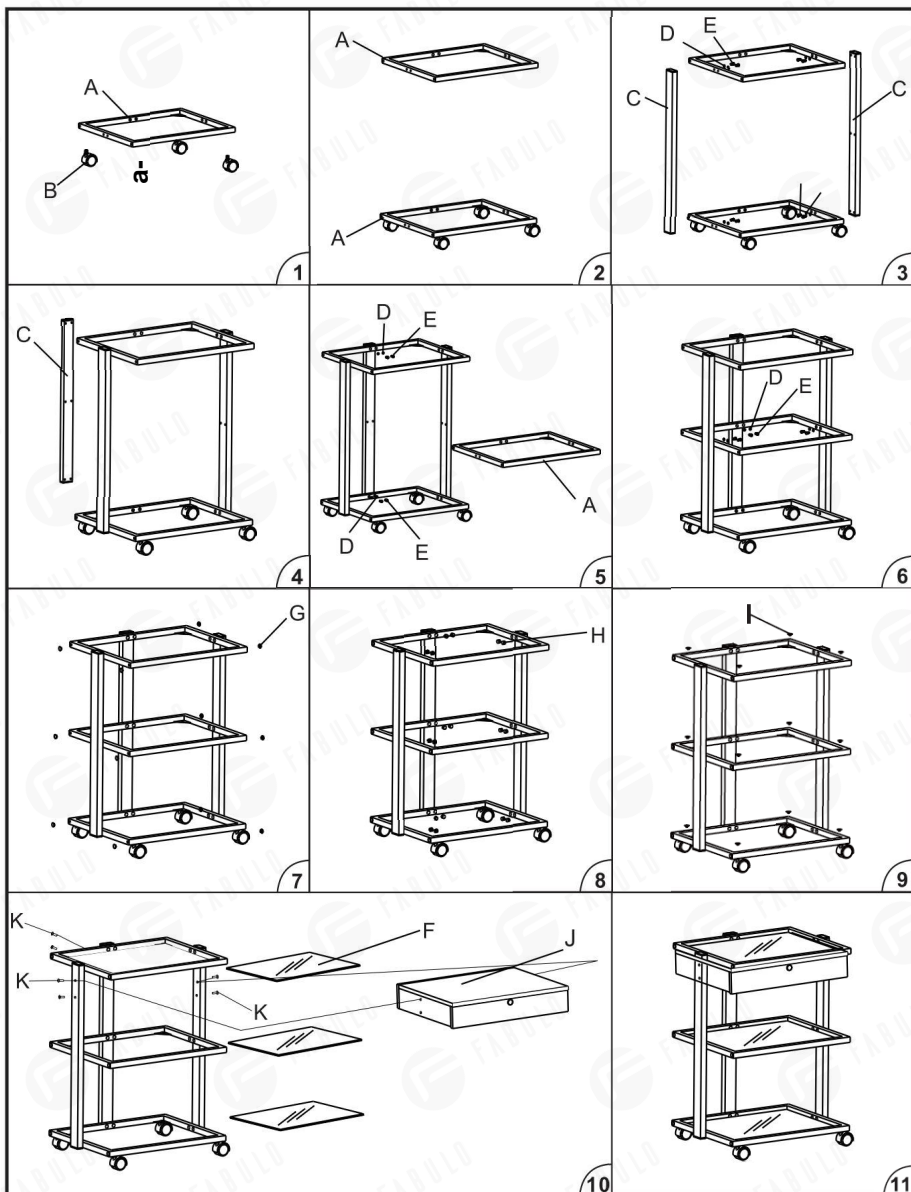

5. M szaki paraméterek

Névleges emelőterhelés	30 kg
A csomagolás mérete	77x45.5x15.5 cm (SVX-20376-06) 85x44x14 cm (SVX-20377-06) 88x43x20 cm (SVX-20381-06) 76x45.5x15 cm (SVX-20378-06) 99.5x65.5x17.5 cm (SVX-20379-06)

SVX-20376-06

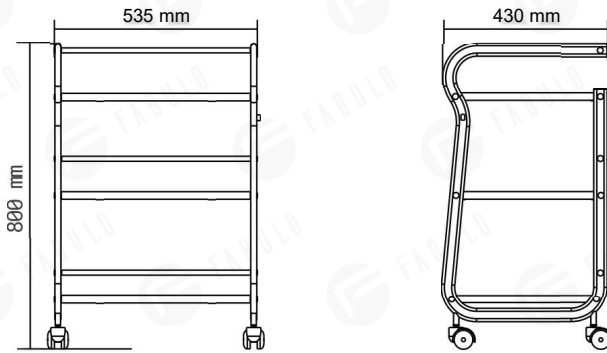

SVX-20377-06

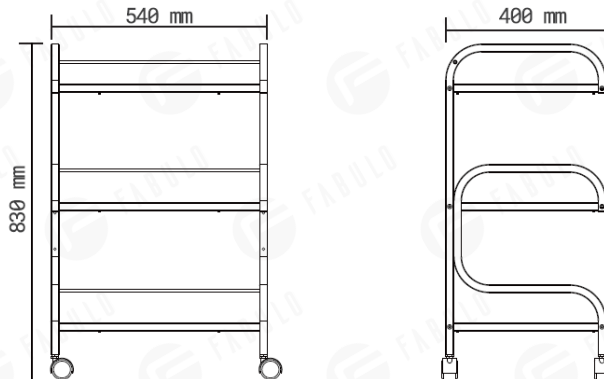

SVX-20381-06

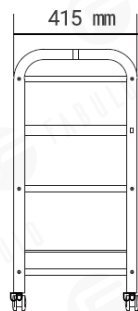
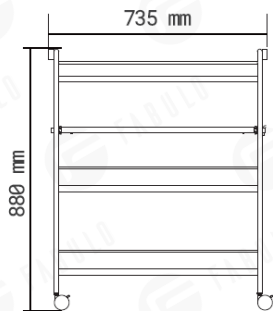

SVX-20378-06

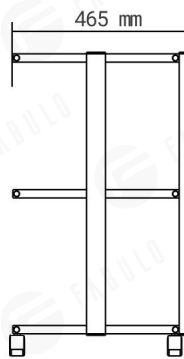
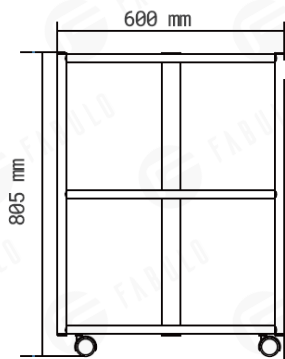

SVX-20379-06

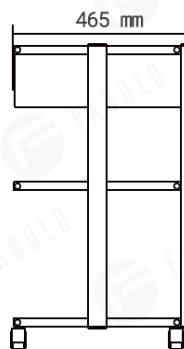
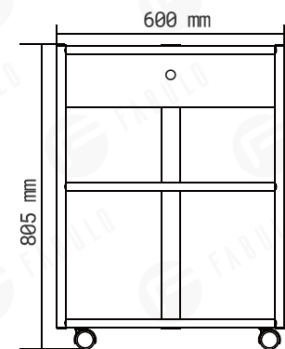

6. Karbantartás

Ha zsíros szennyeződést tapasztal, törölje le a felületet tiszta vízzel és semleges tisztítószerrel, majd ronggyal távolítsa el a port és a foltokat. Tilos alkoholt, erős savakat, erős lúgokat és egyéb oldószereket használni a műanyag alkatrészek idő előtti elhasználódásának megelőzése érdekében.

7. Hibaelhárítás

Miként jelentkezik a probléma	Ok	Megoldás
Nem működik megfelelően	A kerekek nem forognak vagy mozognak.	Cserélje ki a kereket.

Ha a probléma a fenti művelet után sem oldódik meg, a megoldás érdekében forduljon a karbantartó központhoz vagy a forgalmazóhoz.



Ne dobja a régi vagy hibás készülékeket a háztartási-hulladék közé; csak nyilvános gyűjtőhelyeken keresztül szabad likvidálni a terméket.

▲ Használat előtt ellenőrizze a termék specifikációját. Ez a kézikönyv csak referenciaként szolgál. A műszaki adatok előzetes értesítés nélkül változhatnak.